



ESTUFA INDUSTRIAL GIGANTE DE TRES PUESTOS

REF. G-30-A

CARACTERÍSTICAS:

- Cubierta superior en lámina de acero inoxidable calibre 18 especificación 304-2B.
- Cuerpo fabricado en lámina de acero inoxidable calibre 20 especificación 304-2B.
- Calefacción a gas por medio de quemador de alta eficiencia de 92.000 BTU/H de potencia.
- Parrilla en lámina de hierro de 0.54 x 0.56 metros.
- Bandeja colectora de desperdicios fabricada en lámina de acero inoxidable calibre 20 especificación 304-2B.

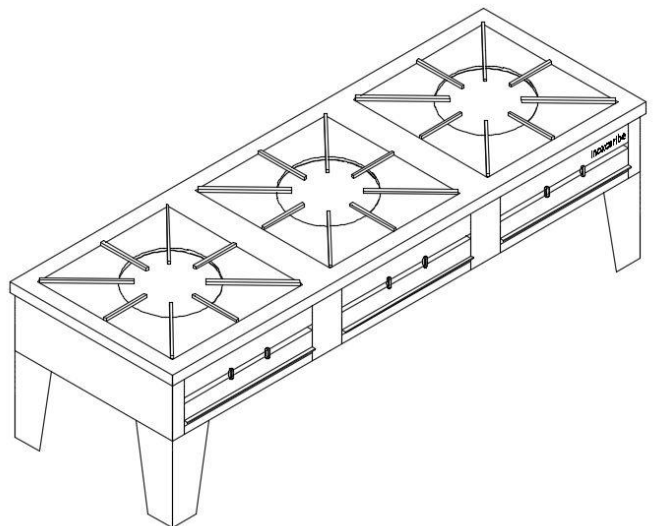

Parrilla en fundición de hierro con quemador de alta eficiencia.



Bandeja recolectora de desperdicios. Botones en función de aluminio.

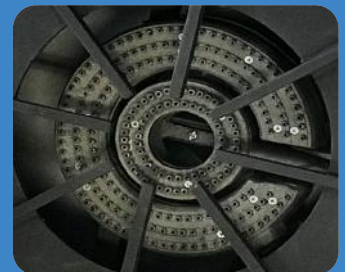

Quemadores de alta eficiencia de 92.000 BTU/H.



ESTUFA INDUSTRIAL GIGANTE DE TRES PUESTOS

REF. G-30-A

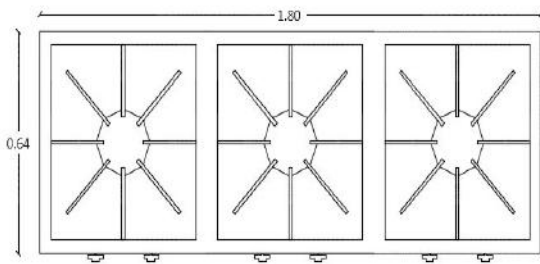

VISTA SUPERIOR

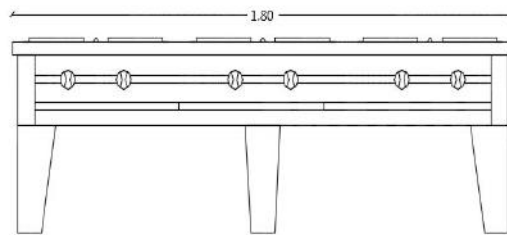

VISTA FRONTAL

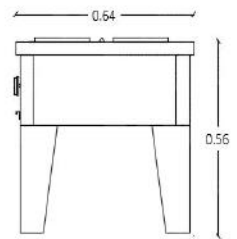

VISTA LATERAL

ESPECIFICACIONES TECNICAS (CM)

FRENTE	180
FONDO	64
ALTO	56
POTENCIA	276.000 BTU/H

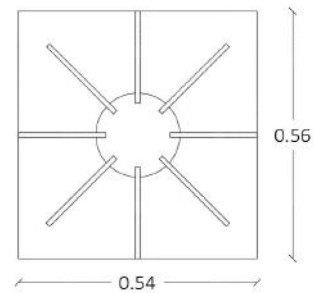

PARRILLA EN LÁMINA DE HIERRO (x3)

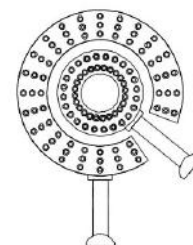

QUEMADOR DE ALTA EFICIENCIA (X3)

INOXCARIBE S.A.S puede cambiar las medidas, especificaciones y modelos sin previo aviso.